

COMARTEX

Le bon réflexe : consultez-nous !

Nouveautés & promotions sur...

www.comartex.com

Technologie + service

mini book gravure









☎ : 01 45 76 53 03 - ☎ 01 45 76 76 82 - @ comartex@comartex.fr

40 rue Gay Lussac - Zone Industrielle - Bp 32 - 94432 Chennevières s/m cedex

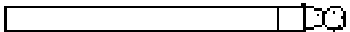
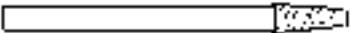
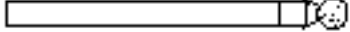

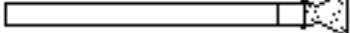
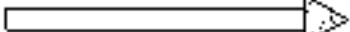

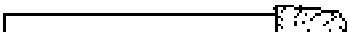

SA au Capital de 86743 € - RCS Créteil B 317 780 351 000 19 - SIRET 317 780 351 000 - APE 286D - NIF FR 39 317 780 351

⇒ Tarifs fraises avec diamant électro-déposé pour granits

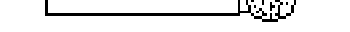
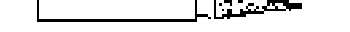
➤ monture 3 mm (grain D213)

| | Code | Description | Tarif unit ht |
|--|---------|-------------------------|---------------|
|  | PB23079 | 1A1W EL 3 x 6 mm | 12 € |
|  | PB23080 | 1A1W EL 3 x 12 mm | 12 € |
|  | PB23081 | 1A1W EL 4 x 7mm | 12 € |
|  | PB23082 | 1A1W EL 3 x 12 mm / 12° | 12 € |
|  | PB23064 | 1A1W EL 5 x 8 mm | 12 € |
|  | PB23065 | 1A1W EL 4 x 7 mm / 30° | 12 € |
|  | PB23083 | 1A1W EL 6 x 12 mm | 14 € |
|  | PB23084 | 1A1W EL 5 x 12 mm | 14 € |
|  | PB23085 | 1A1W EL 3 x 7 mm | 12 € |
|  | PB23086 | 1A1W EL 6 x 11 mm | 14 € |
| | SL02103 | Adaptateur ½ gas | 51€ |

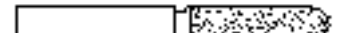
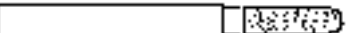
➤ monture 6 mm (grain D427)

| | | | |
|--|---------|--------------------------|------|
|  | PB23088 | 1A1W EL 6 x 30 x 65 mm | 45 € |
|  | PB23089 | 1A1W EL 8 x 60 mm | 27 € |
|  | PB23090 | 1A1W EL 5 x 15 x 60 mm | 27 € |
|  | PB23091 | 1A1W EL 6 x 12 x 60 mm | 27 € |
|  | PB23092 | 1A1W EL 10 x 8.5 x 60 mm | 27 € |
|  | PB23093 | 1A1W EL 8 x 20 mm | 45 € |
|  | PB23094 | 1A1W EL 10 x 5 x 60 mm | 27 € |
|  | PB23095 | 1A1W EL 5 x 15 x 60 mm | 27 € |
|  | PB23096 | 1A1W EL 8 x 17 x 60 mm | 27 € |
|  | PB23087 | 1A1W EL 6 x 60 mm | 27 € |
| | SL02103 | Adaptateur ½ gas | 51€ |

⇒ **Tarifs** Fraise en diamant fritté pour sculpture sur granits – arrosage central

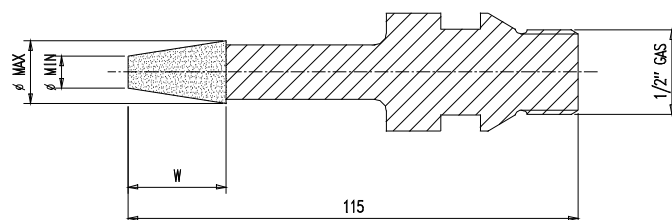

| Code article | Dimensions [mm] | Tarif unit ht |
|--------------|---|---------------|
| PB27221 | Fraise conique – diamètre minimum 6 mm – diamètre maximum 11 x 25 mm – Longueur utile 65 mm – Attache 1/2" Gas | 97 € |
| PB27222 | Fraise conique – diamètre minimum 8 mm – diamètre maximum 13 x 25 mm – Longueur utile 65 mm – Attache 1/2" Gas | 110 € |
| PB27223 | Fraise conique – diamètre minimum 14 mm – diamètre maximum 19 x 25 mm – Longueur utile 65 mm – Attache 1/2" Gas | 166 € |
| PB27224 | Fraise conique – diamètre minimum 15 mm – diamètre maximum 20 x 25 mm – Longueur utile 65 mm – Attache 1/2" Gas | 171 € |

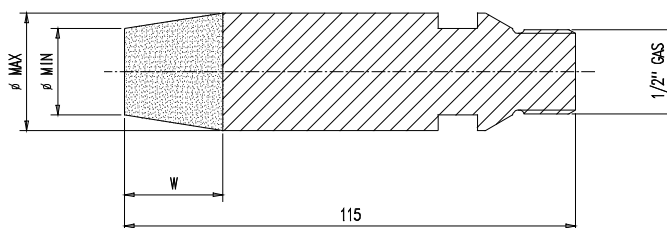

| Code article | Dimensions [mm] | Tarif unit ht |
|--------------|---|---------------|
| PB27225 | Fraise conique – diamètre minimum 25 mm – diamètre maximum 30 x 25 mm – Longueur utile 65 mm – Attache 1/2" Gas | 261 € |

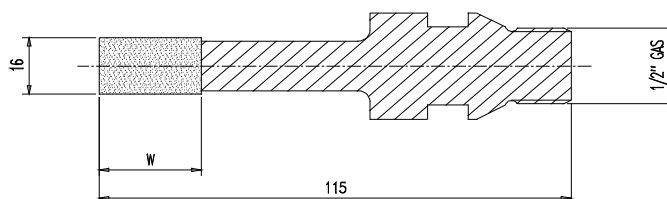

| Code article | Dimensions [mm] | Tarif unit ht |
|--------------|---|---------------|
| PB27226 | Fraise cylindrique – diamètre 16 x 25 mm – Longueur utile 65 mm Attache 1/2" Gas | 141 € |

Paramètres de travail :

| | | |
|---------------|-----------------|------------|
| Tours / mn | Avance mm / min | Enlèvement |
| 7 000 - 8 000 | 150 – 300 | 3 - 4 mm |

⇒ **Tarifs** Fraises en diamant fritté pour granits

monture queue 6 mm

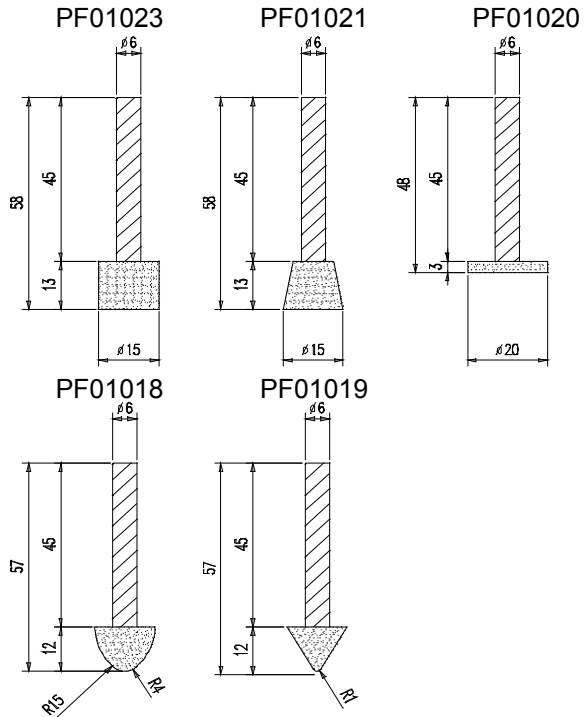
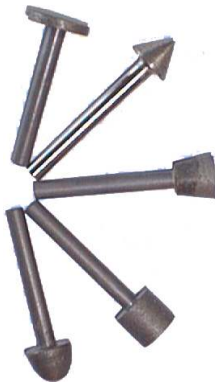

| Code article | Description | Tarif unit ht |
|--------------|---|---------------|
| PF01018 | 1A1W Diamètre 15x12 mm Monture 6 mm | 63 € |
| PF01019 | 1A1W DIS Diamètre 15x12 mm Monture 6 mm | 63 € |
| PF01020 | 1A1R FC Diamètre 20x 3 mm Monture 6 mm | 63 € |
| PF01021 | 1A1W DIS Diamètre 15x13 mm Monture 6 mm | 63 € |
| PF01023 | 1A1W DIS Diamètre 15x13 mm Monture 6 mm | 63 € |

Paramètres de travail :

| Tours / mn | Avance mm / min | Enlèvement |
|---------------|-----------------|------------|
| 8000 – 10 000 | 150 – 300 | 3 mm |

⇒ **Tarifs** Pointes en diamant fritté pour gravure sur granits - pierres & marbres

| Code article | Description | Tarif unit ht |
|--------------|-------------------------------|---------------|
| PG01808 | 1A1W D.8-60° DIS.ST10 tipo S | 21 € |
| PG01810 | 1A1W D.10-60° DIS.ST10 tipo S | 24 € |
| SL02002 | Adaptateur – ½ gas-ST.10 | 21 € |

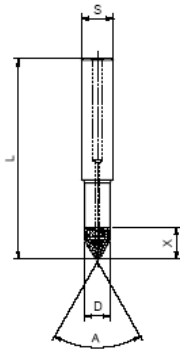

⇒ **Tarifs** Fraise en PCD pour écriture sur granits, pierres & marbres

| Code article | Description | Tarif unit ht |
|--------------|----------------------------|---------------|
| PB35001 | 1A1 W 10 X 90° st.10 x 50 | 95 € |
| PB35002 | 1A1 W 10 X 70° st.10 x 50 | 95 € |
| PB35004 | 1A1 W 10 X 120° st.10 x 50 | 95 € |
| SL02002 | Adaptateur – ½ gas-ST.10 | 21 € |

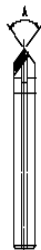

Pointes PCD

Les pointes PCD sont constituées de grains de diamants polycristallins synthétiques fixés sur un support en carbure de tungstène. Le PCD est un matériau composite qui combine la dureté et résistance à l'abrasion et la conductibilité thermique du diamant avec la résistance du carbure de tungstène.

Le diamant polycristallin (PCD) est généralement recommandé pour l'usinage des matériaux de pièces à usiner non-ferreux où une grande résistance à l'abrasion est exigée comme le marbre et autre pierre naturelle.

Carbure de tungstène

Le **carbure de tungstène** est un matériau très dur — 9 sur l'échelle de Mohs — résultant d'une combinaison de carbone et de tungstène.

Il convient à divers alliages servant à la confection d'outils devant résister à l'usure comme les scies, les forets, la fraise (outil) ou l'outil de tour. Il est aussi utilisé pour faire des balles de munitions et parfois des billes de stylo. Il est principalement utilisé dans les outils coupant sous sa forme frittée à l'aide de cobalt, qui lui donne la résistance nécessaire. On peut l'utiliser aussi dans le revêtement de matériaux pour en diminuer l'usure. Par exemple pour les centrifugeuses, on dépose du carbure de tungstène sur les spires pour un blindage plus performant.

Ce matériau a été utilisé en tant que confinant, permettant de "contenir" la réaction en chaîne afin d'en exploiter une plus grande puissance, dans la bombe nucléaire Little Boy.

Paramètres de travail :

| Tours / mn | Avance mm / min | Enlèvement |
|---------------|-----------------|------------|
| 7 000 - 8 000 | 150 –250 | 0-3 mm max |

⇒ Tarifs Fraise Widia pour écriture sur granits, pierres & marbres

Widia est le nom commercial du premier carbure fritté à avoir été fabriqué et utilisé à l'échelle industrielle. Ce nom vient de *wie diamant* qui veut dire "comme du diamant" en allemand. Il se compose de 94% de carbure de tungstène WC aggloméré avec 6% de cobalt Co.

| Code article | Description | Tarif unit ht |
|--------------|-----------------------------------|---------------|
| PG29505 | Pointe Ø10 pour pantographe – 36° | 18 € |
| PG29504 | Pointe Ø10 pour pantographe – 60° | 18 € |
| PG29499 | Pointe Ø10 pour pantographe – 90° | 18 € |
| SL02002 | Adaptateur – ½ gas-ST.10 | 21 € |



Paramètres de travail :

| Tours / mn | Avance mm / min | Enlèvement |
|---------------|-----------------|------------|
| 8000 – 10 000 | 150 – 250 | 0 - 3 mm |

⇒ Tarifs Fraise Widia pour sculpture sur granits, pierres & marbres

| Code article | Description | Rayon | Arrosage central | Tarif unit ht |
|--------------|------------------------|--------|------------------|---------------|
| PB36001 | Pointe Ø 3x30 mm ½ gas | 1,5 mm | - | 112 € |
| PB36002 | Pointe Ø 3x30 mm ½ gas | 1,5 mm | Oui | 136 € |
| PB36003 | Pointe Ø 5x30 mm ½ gas | 2,5 mm | - | 112 € |
| PB36004 | Pointe Ø 5x30 mm ½ gas | 2,5 mm | Oui | 136 € |
| PB36005 | Pointe Ø 8x30 mm ½ gas | 4 mm | - | 112 € |
| PB36006 | Pointe Ø 8x30 mm ½ gas | 4 mm | Oui | 136 € |
| PB36007 | Pointe Ø 3x50 mm ½ gas | 1,5 mm | - | 220 € |
| PB36008 | Pointe Ø 3x50 mm ½ gas | 1,5 mm | Oui | 254 € |
| PB36009 | Pointe Ø 3x50 mm ½ gas | 2,5 mm | - | 220 € |
| PB360010 | Pointe Ø 3x50 mm ½ gas | 2,5 mm | Oui | 254 € |
| PB360011 | Pointe Ø 3x50 mm ½ gas | 4 mm | - | 220 € |
| PB360012 | Pointe Ø 3x50 mm ½ gas | 4 mm | Oui | 254 € |

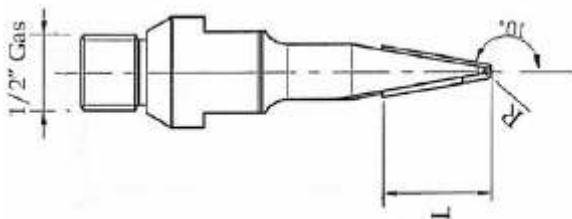

Paramètres de travail :

| Tours / mn | Avance mm / min | Enlèvement |
|---------------|-----------------|------------|
| 7000 – 10 000 | 150 – 250 | 3 mm |

⇒ **Tarifs** Fraise Widia pour sculpture-bas relief sur granits, pierres & marbres

| Code article | Description | Tarif unit ht |
|--------------|--------------------------------------|---------------|
| A - PB36014 | Ø 12 x 50 mm (pointe Ø 6 mm) – ½ gas | 18 € |
| B - PB36015 | Ø 12 x 28 mm (pointe Ø 6 mm) – ½ gas | 18 € |
| C - PB36016 | Ø 20 x 40 mm (pointe Ø 6 mm) – ½ gas | 18 € |

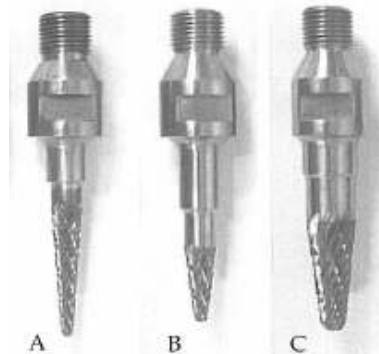

Paramètres de travail :

| | | |
|------------|-----------------|------------|
| Tours / mn | Avance mm / min | Enlèvement |
| 7000 | 200 – 400 | 3 mm |

⇒ **Tarifs** Fraise Widia pour sculpture-bas relief sur granits, pierres & marbres

| Code article | Description | Rayon | Tarif unit ht |
|--------------|-----------------------------------|--------|---------------|
| A - PB36018 | Fraise Ø 18.9 x 120 mm ½ gas | 1,5 mm | 492 € |
| A - PB36019 | Fraise Ø 18.9 x 120 mm ½ gas | 2,5 mm | 492 € |
| B - PB36020 | Fraise Ø 20 x 100 mm ½ gas | - | 627 € |
| C - PB36021 | Fraise Ø 3 x 50 mm ½ gas – LU 100 | 1,5 mm | 460 € |
| C - PB36022 | Fraise Ø 5 x 50 mm ½ gas – LU 100 | 2,5 mm | 460 € |
| C - PB36023 | Fraise Ø 8 x 50 mm ½ gas – LU 100 | 4 mm | 472 € |
| D - PB36024 | Fraise Ø 3 x 50 mm ½ gas – LU 110 | 1,5 mm | 416 € |
| D - PB36025 | Fraise Ø 5 x 50 mm ½ gas – LU 110 | 2,5 mm | 416 € |
| D - PB36026 | Fraise Ø 8 x 50 mm ½ gas – LU 110 | 4 mm | 416 € |



Paramètres de travail :

| | | |
|-------------|-----------------|------------|
| Tours / mn | Avance mm / min | Enlèvement |
| 6500 - 7000 | 200 – 400 | 3 mm |

⇒ **Tarifs** Stylos pneumatiques



| | Ø pince | Ø max outil | Puissance | Vitesse rotation | Poids | Tarif unit ht |
|---------------|----------|-------------|-----------|------------------|-------|---------------|
| CX 250 | 3 – 6 mm | 30 mm | 186 w | 25 000 tr/mn | 700 g | 185 € |

En option : Mini huileur (9.20 € ht)



| | Ø pince | Ø max outil | Puissance | Vitesse rotation | Poids | Tarif unit ht |
|---------------|---------|-------------|-----------|------------------|-------|---------------|
| CX 260 | 3 mm | 10 mm | 160 w | 60 000 tr/mn | 180 g | 172 € |

En option : Mini huileur (9.20 € ht)

⇒ **Tarifs** Fraise diamant electro-déposé pour pierres & marbres

| Code article | Description | Tarif unit ht |
|--------------|----------------------------------|---------------|
| POCH10 | Kit de 10 fraises – queue Ø 6 mm | 49 € |



| Code article | Description | Tarif unit ht |
|--------------|----------------------------------|---------------|
| POCH30 | Kit de 30 fraises – queue Ø 3 mm | 71 € |

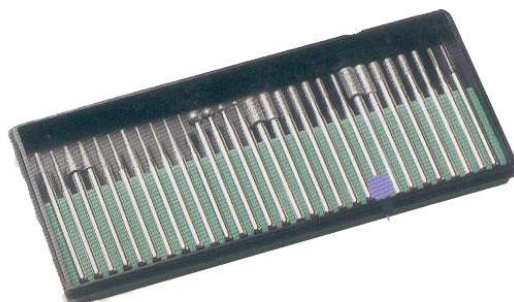

| Code article | Description | Tarif unit ht |
|--------------|----------------------------------|---------------|
| POCH40 | Kit de 40 fraises – queue Ø 6 mm | 134 € |

